

Dillelaan 13 Wierden



Vraagprijs € 441.000,- k.k.

Weghorst
MAKELAARDIJ

(0546) 57 33 32 | wierden@weghorstmakelaardij.nl
www.weghorstmakelaardij.nl

Kenmerken & specificaties



Soort woning	tweekapper	Inhoud	547 m ³
Bouwjaar	1974	Aantal slaapkamers	4
Woonoppervlakte	122 m ²	Oriëntatie tuin	noord
Perceeloppervlakte	285 m ²	Energie label	C.

- ✓ Vrijstaande garage en berging (voorzien van elektra).
- ✓ Frans balkon.
- ✓ Ruime eigen oprit.
- ✓ Goede ligging dichtbij het centrum van Wierden.
- ✓ Op de tweede verdieping is het mogelijk een extra of een groter dakraam te plaatsen, hierdoor krijg je een woonoppervlakte van 159m².



Nabij het centrum

Op een schitterende en geliefde locatie in de wijk 'Plan Oost'!

Deze ruime **TWEEKAPPER** met vrijstaande garage, riante oprit en berging is gelegen nabij scholen en het gezellige centrum van Wierden.

Indeling:

Begane grond: hal/entree met trapopgang en toilet met fonteintje. Middels de hal heb je direct toegang tot de eetkamer met doorloop naar de ruime woonkamer. Via de eetkamer is er een doorgang naar de keuken die voorzien is van een koel-/vriescombinatie, oven, vaatwasser en elektrische kookplaat met afzuigkap. Vanuit uit de keuken is er ook een deur tot de achtertuin.

Eerste verdieping: overloop naar vier slaapkamers, waarvan 1 voorzien is van een wastafel en inbouwkast. Twee slaapkamers hebben toegang tot het frans balkon en 1 is ook met inbouwkast. De badkamer is voorzien van een douche, toilet, wastafel en witgoed aansluiting.

Tweede verdieping: de vaste trap geeft toegang tot de open zolder met C.V.-ketel. Een extra slaapkamer is hier zeker mogelijk!





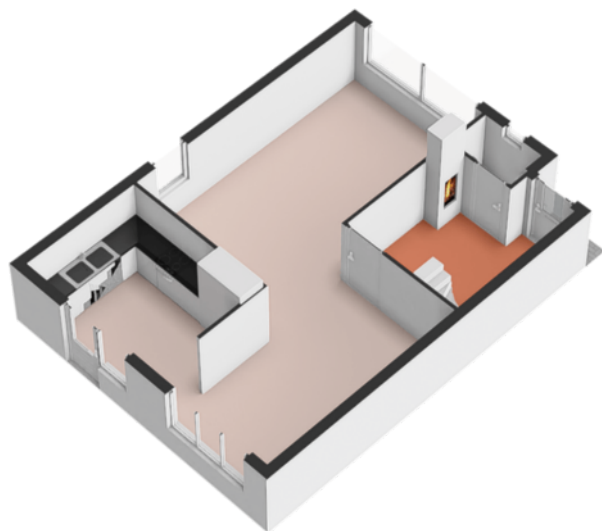

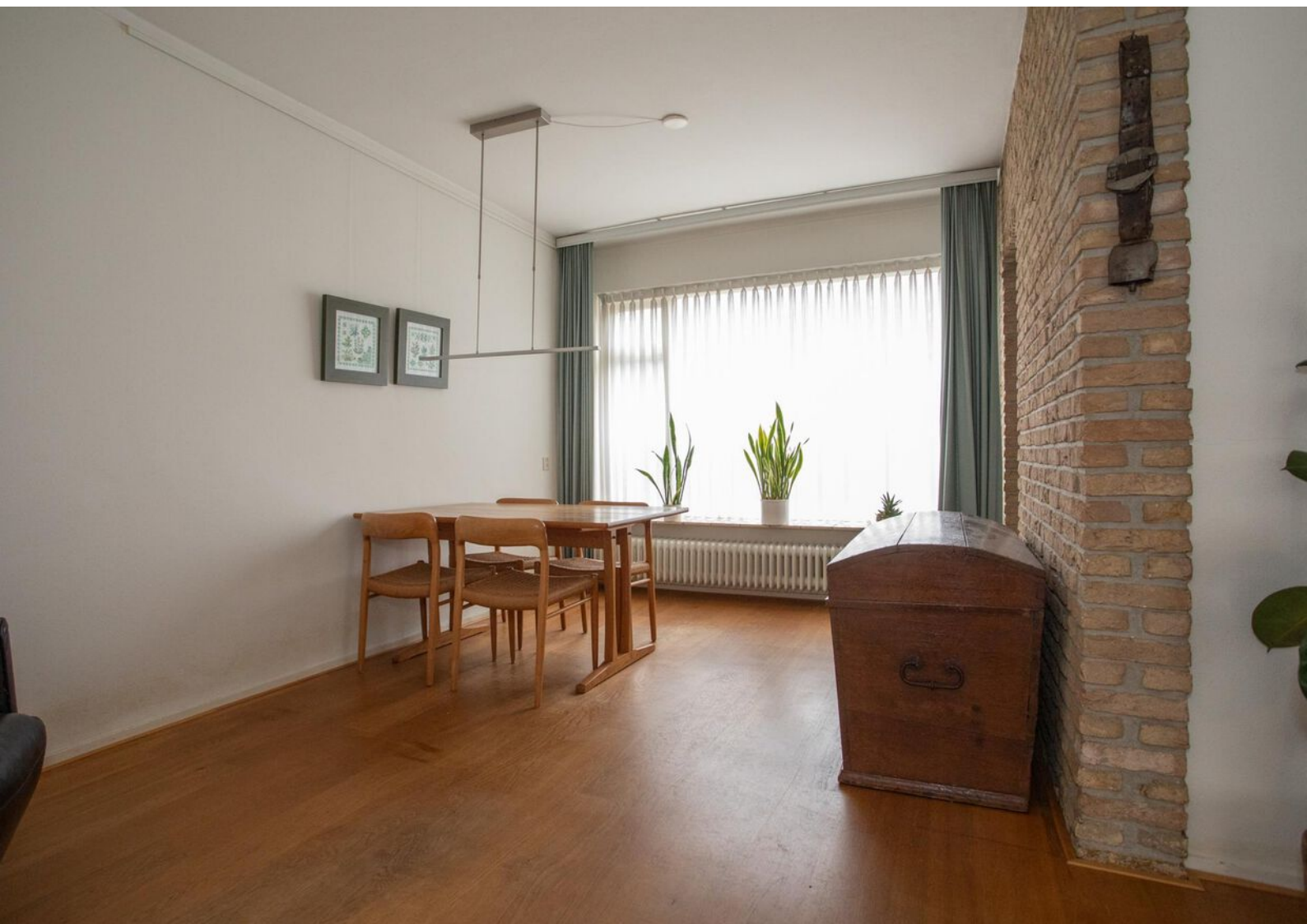



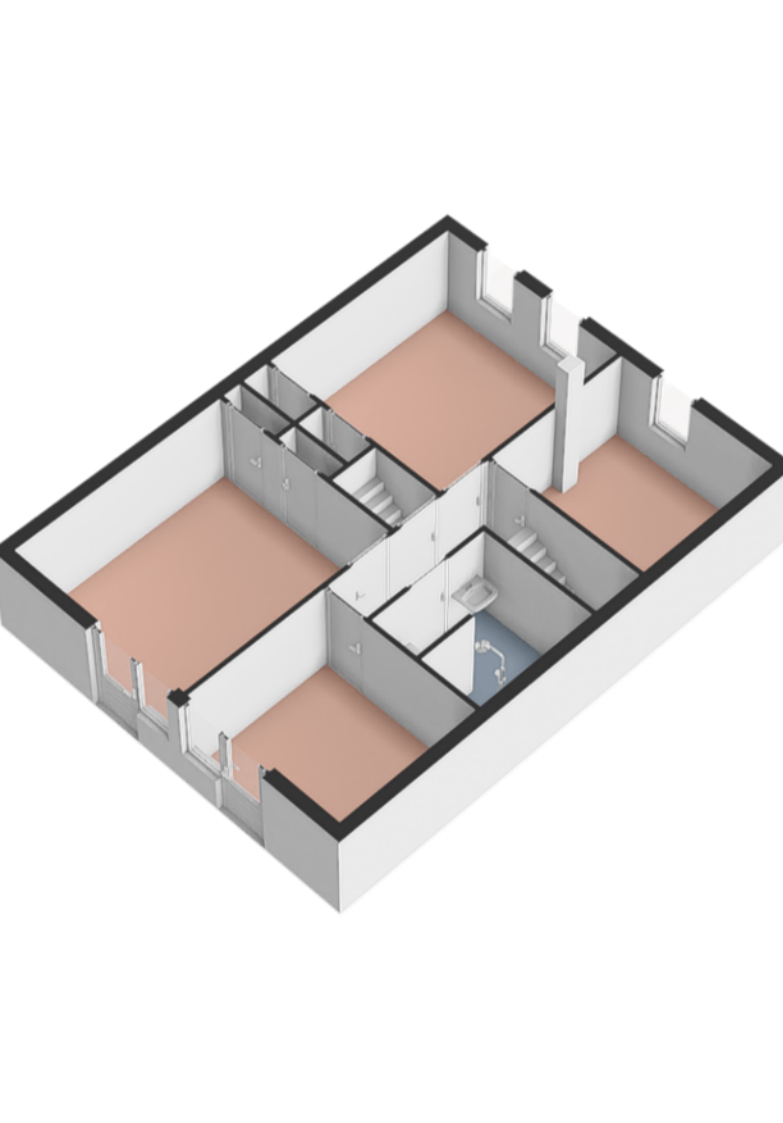
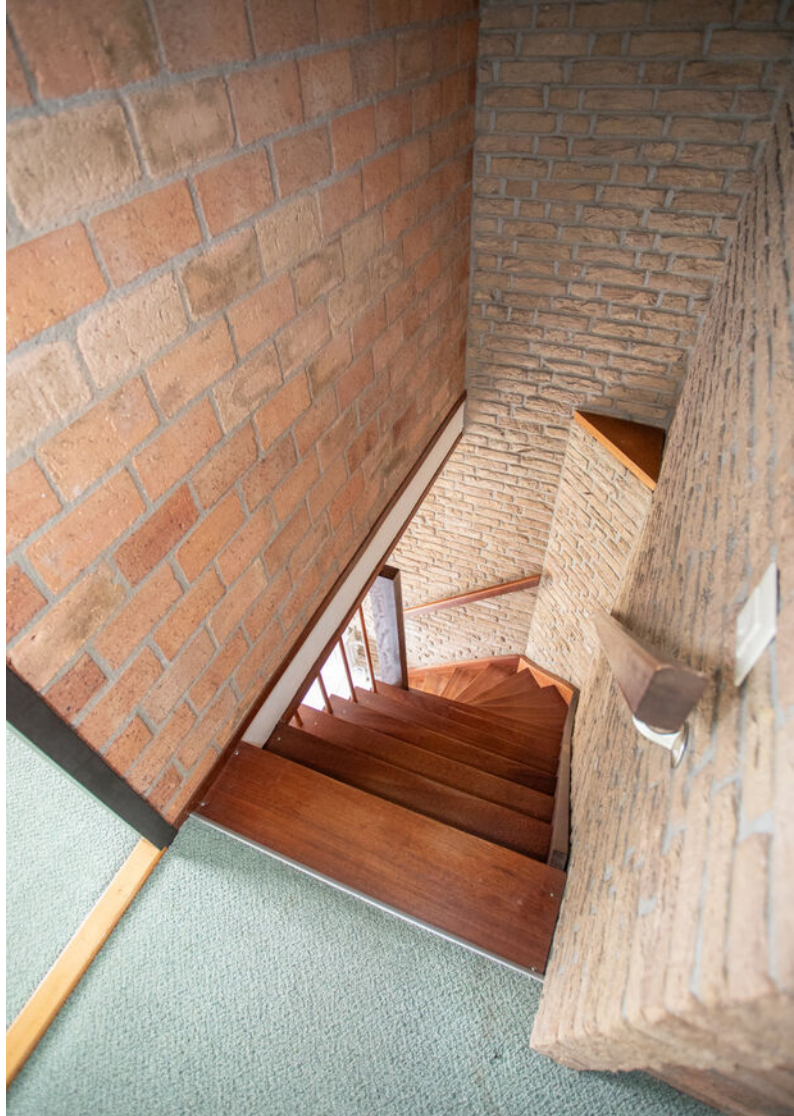











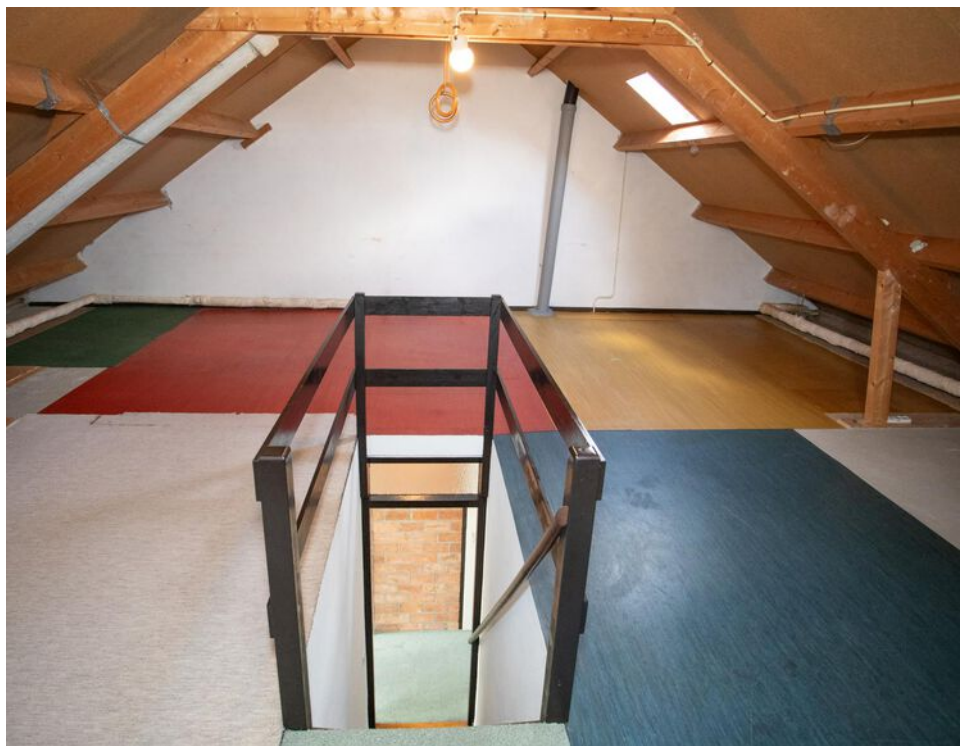
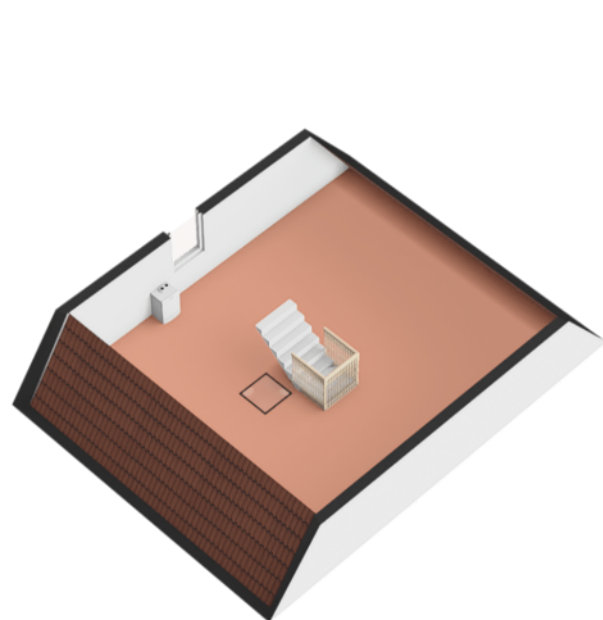

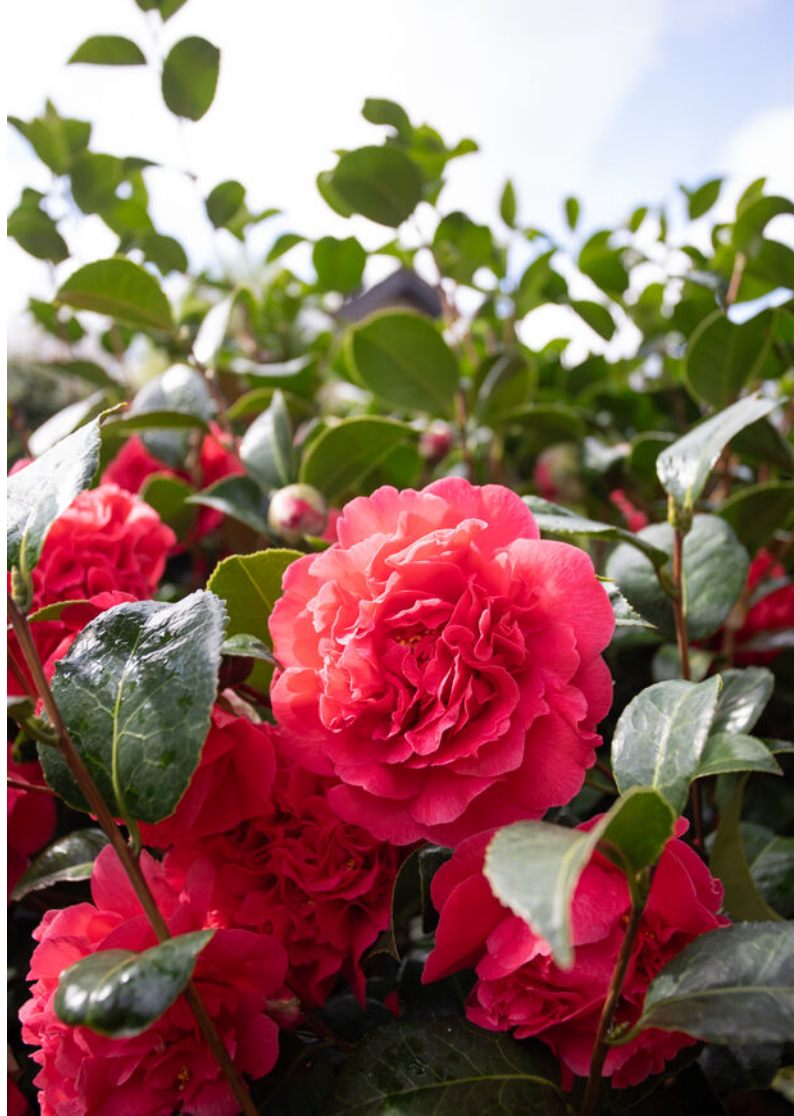

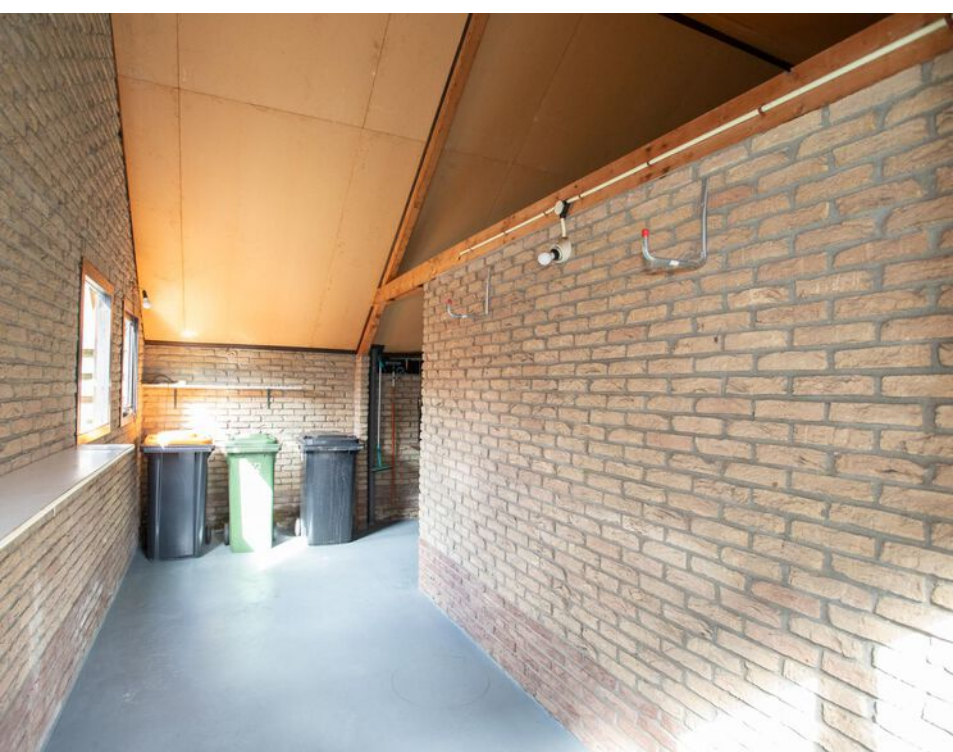
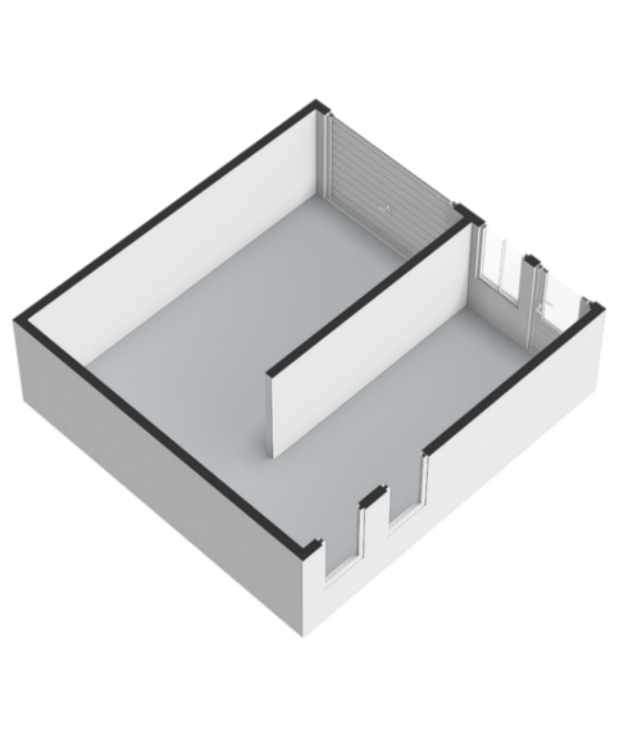



Locatie op de kaart

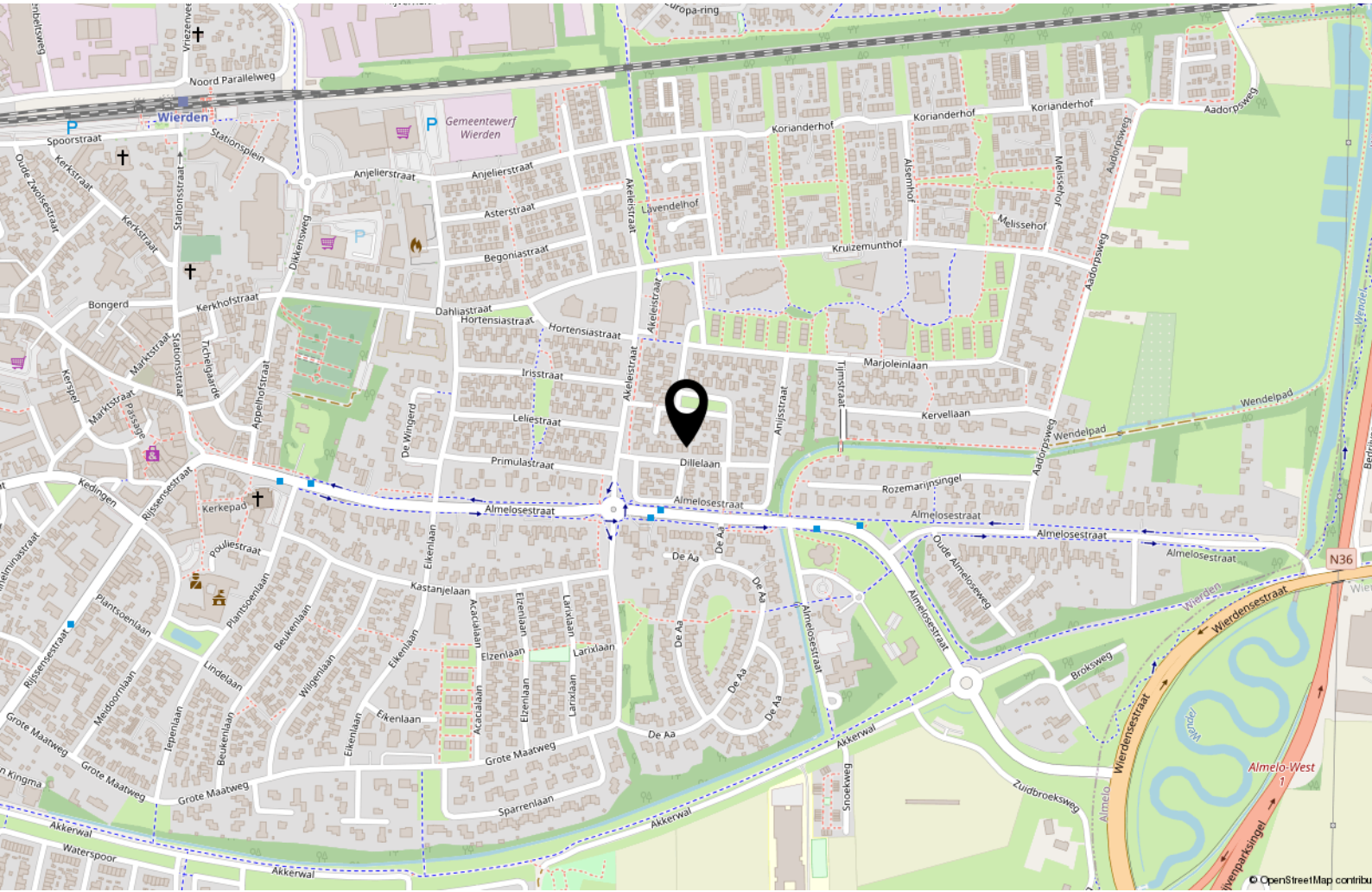

Begane grond

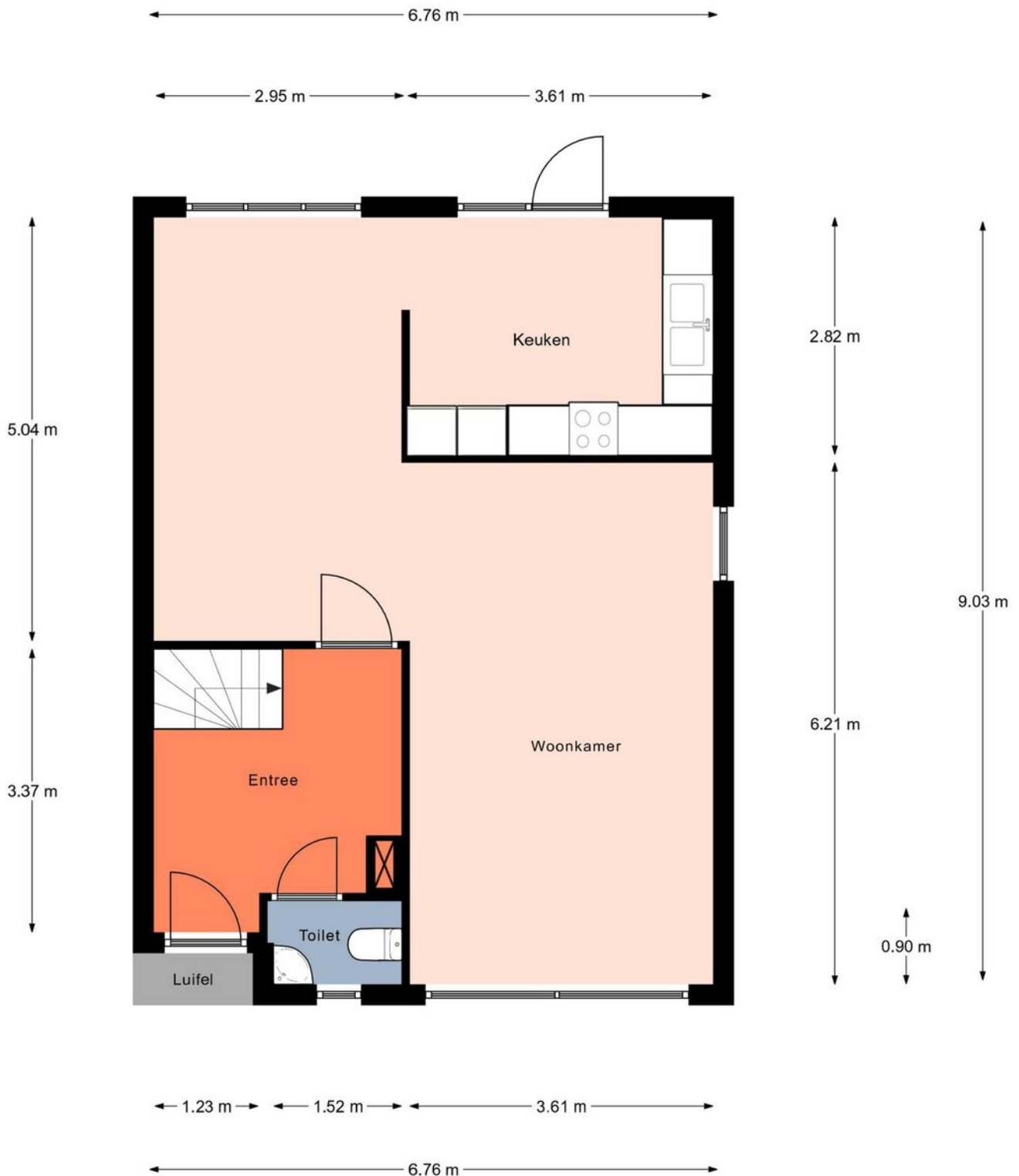

Aan de plattegronden kunnen geen rechten worden ontleend.
© Relax www.realax.nl

Eerste verdieping



Aan de plattegronden kunnen geen rechten worden ontleend.
© Realax www.realax.nl

Zolder

6.76 m

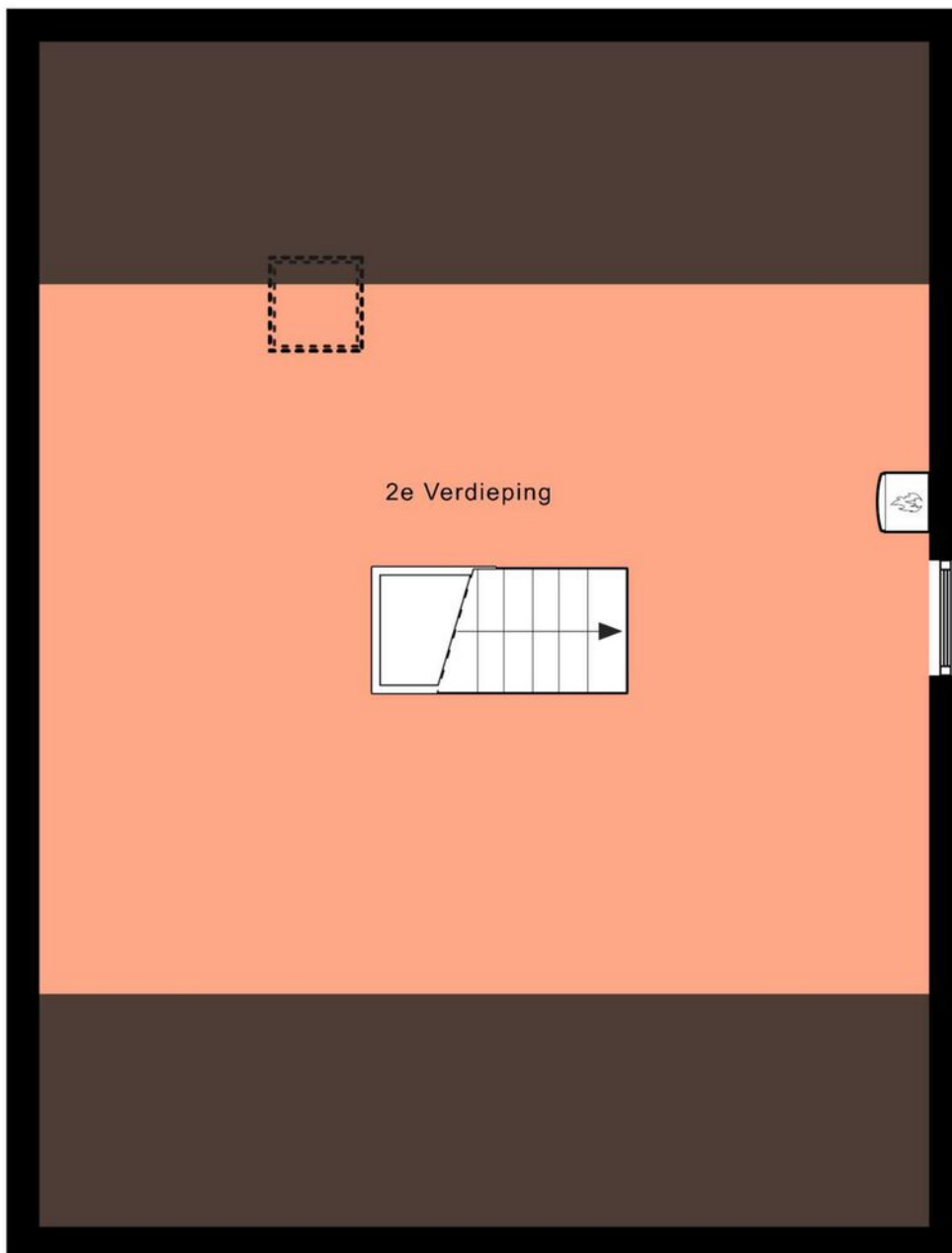

5.45 m 9.00 m

6.76 m

Garage

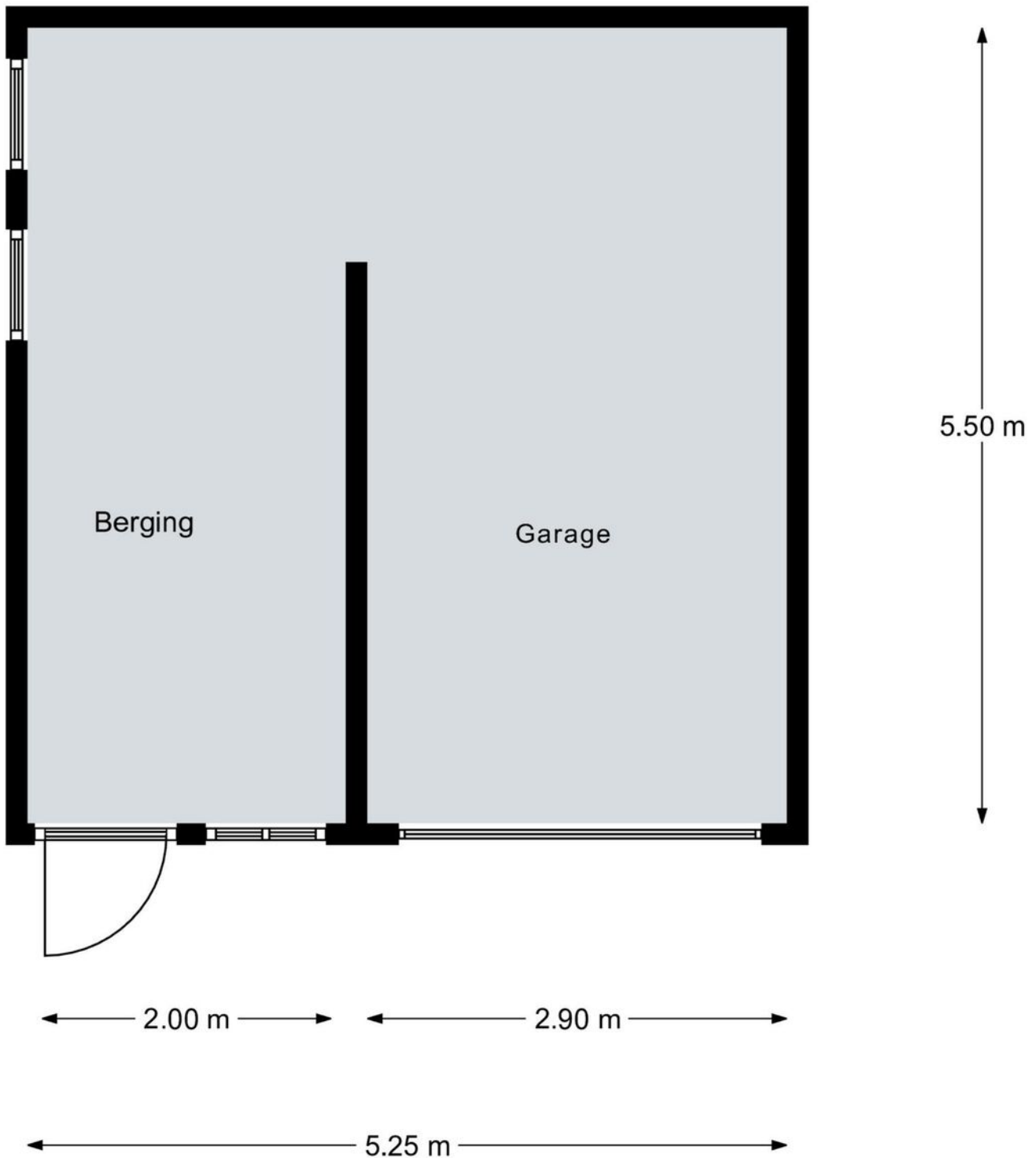

Aan de plattegronden kunnen geen rechten worden ontleend.
© Realax www.realax.nl

Kadastrale kaart

Kadastrale kaart

Uw referentie: ---



<p>12345 Deze kaart is noordgericht</p> <p>25 Perceelnummer</p> <p>Huisnummer</p> <p>— Vastgestelde kadastrale grens</p> <p>— Voorlopige kadastrale grens</p> <p>— Administratieve kadastrale grens</p> <p>— Bebouwing</p> <p>Voor een omsluitend uittreksel, geleverd op De bewaarder van het kadaster en de openbare registers</p>	<p>Schaal 1: 500</p> <p>Kadastrale gemeente Wierden</p> <p>Sectie O</p> <p>Perceel 1442</p> <p>Aan dit uittreksel kunnen geen betrouwbare maten worden ontleend. De Dienst voor het kadaster en de openbare registers behoudt zich de intellectuele eigendomsrechten voor, waaronder het auteursrecht en het databankrecht.</p>	
--	---	---

Lijst van zaken

	Blijft achter	Gaat mee	Ter overname
Woning - Interieur			
(Voorzet) openhaard met toebehoren	X		
Verlichting, te weten			
- opbouwspots/armaturen/lampen/dimmers	X		
- losse (hang)lampen		X	
Raamdecoratie/zonwering binnen, te weten			
- gordijnrails	X		
- gordijnen	X		
- overgordijnen	X		
- vitrages	X		
- jaloezieën	X		
- (losse) horren/rolhorren	X		
Vloerdecoratie, te weten			
- vloerbedekking	X		
- parketvloer	X		
- plavuizen	X		
Overig, te weten			
- schilderij ophangstelsysteem	X		
Woning - Keuken			
Keukenblok (met bovenkasten)	X		
Keuken (inbouw)apparatuur, te weten			
- kookplaat	X		
- afzuigkap	X		
- oven	X		
- koel-vriescombinatie	X		
- vaatwasser	X		
- koffiezetapparaat		X	
Woning - Sanitair/sauna			
Toilet met de volgende toebehoren			
- toilet	X		
- toiletrolhouder	X		
- toiletborstel(houder)		X	

Lijst van zaken

	Blijft achter	Gaat mee	Ter overname
- fontein	X		
Badkamer met de volgende toebehoren			
- douche (cabine/scherm)	X		
- wastafel	X		
- planchet	X		
- toilet	X		
- toiletrolhouder	X		
- toiletborstel(houder)		X	
Woning - Exterieur/installaties/veiligheid/ energiebesparing			
(Voordeur)bel	X		
(Veiligheids)sloten en overige inbraakpreventie	X		
Rookmelders	X		
(Klok)thermostaat	X		
Zonwering buiten	X		
Veiligheidsschakelaar wasautomaat	X		
Warmwatervoorziening, te weten			
- CV-installatie	X		
Tuin - Inrichting			
Tuinaanleg/bestrating	X		
Beplanting	X		
Tuin - Verlichting/installaties			
Buitenverlichting	X		
Tijd- of schemerschakelaar/bewegingsmelder	X		
Tuin - Overig			
Overige tuin, te weten			
- vlaggenmast(houder)	X		

Aankoop

Is deze woning toch niet wat u zoekt?

Op www.weghorstmakelaar.nl kunt u het gehele woningaanbod vinden en kunt u zich tevens vrijblijvend inschrijven als woningzoekende.

Hoeveel makkelijker kan het zijn: u zoekt, wij vinden!

Bent u niet zo bekend in de wereld die 'makelaardij' heet?

Weghorst Makelaardij voelt zich hierin helemaal thuis en heeft de expertise om u te ondersteunen bij de aankoop van een woning. Op deze manier wordt u geheel ontzorgd, zodat de aankoop van een nieuwe plek om te wonen op de meest verantwoorde en prettige manier tot stand komt. U wilt toch ook zo min mogelijk risico's nemen bij de grootste aankoop van uw leven?

Uw eigen woning verkopen?

Als u een woning te verkopen heeft, kan Weghorst Makelaardij u perfect begeleiden. Maak van ons netwerk uw netwerk! Maak gebruik van ons zoekersbestand en onze nuchtere kijk op de markt. U verdient ons altijd terug, dus waarom niet uit handen geven?

Een woning gekocht of u denkt aan verbouwen?

Als u een woning heeft gekocht, of een verbouwing van uw huidige woning overweegt, kan Weghorst Makelaardij u van dienst zijn met een taxatierapport. Alle varianten qua rapporten zijn mogelijk, bel ons voor een scherpe offerte en een goed rapport.

Aankoopmakelaar inschakelen?

Bij deze woning treedt een medewerker van Weghorst Makelaardij op als verkoopmakelaar. U kunt altijd bij interesse in deze woning zelf ook een makelaar inschakelen. Uw eigen makelaar zorgt ervoor dat u de beste deal sluit en u zich niet teveel door emoties laat beïnvloeden. Hij of zij wint belangrijke informatie in over de woning zoals (verborgen) gebreken, erfdienstbaarheden, de bouwkundige staat, de omgeving, het bestemmingsplan en geeft inzicht in de reële waarde van de woning. U koopt met zekerheid en het bespaart u tijd en geld.

Heeft u elders een woning te koop zien staan?

Bij een ander makelaarskantoor? Geen probleem, wij helpen u graag verder met onze expertise en weten soms net iets meer dan u kunt weten, wij bemiddelen dan graag voor u om de juiste beslissing te maken.

Vraag naar de mogelijkheid voor een aankoopopdracht om er zeker van te zijn altijd als eerste op de hoogte te worden gebracht van passend nieuw woningaanbod.

Vrijblijvende waarde-bepaling van uw huidige woning.

Vrijblijvend is bij ons 100% vrijblijvend, wij hebben liefde voor het makelaarsvak en weten dat wij in staat zijn uw woning voor een gewenst resultaat te verkopen. Zie onze klantervaringen. Weghorst Makelaardij inschakelen verdient u dub-bel en dwars weer terug.

Uw perfecte woning nog niet gevonden?

Schrijf u bij ons in als woningzoeker, dan bent u eerder op de hoogte van het aanbod dan dat het op fundastaat. Ook kunt u ons volgen via de social media kanalen zoals Facebook, Instagram en Twitter.

Weliswaar hebben ingeschreven zoekers, na de betaalde aankoopopdrachten altijd een streepje voor bij ons. Wilt u hier meer over weten? Maak een kennismakingsafpraak met één van onze medewerkers bij ons op kantoor.

Inschrijven bij Weghorst, dat werkt!



Heeft u interesse? Neem contact met ons op!

Weghorst
MAKELAARDIJ

Rijssensestraat 6, 7642CX Wierden

(0546) 57 33 32 | wierden@weghorstmakelaardij.nl

www.weghorstmakelaardij.nl



Over deze presentatie

Deze verkoopbrochure is met zorg samengesteld, toch kunnen de gegevens in deze brochure afwijken van de werkelijke situatie. Alle informatie is betrokken uit ons inziens betrouwbare bronnen. Ten aanzien van de juistheid ervan kunnen wij echter geen aansprakelijkheid aanvaarden. Het ontslaat de koper in deze niet van zijn onderzoeksplicht. Dit kan met name gelden voor (bouw)-tekeningen, schetsen, afmetingen en maatvoeringen. De koper kan ook hieraan geen enkel recht ontleen. Alle aan u verstrekte informatie is bedoeld als een uitnodiging om in onderhandeling te treden en dient derhalve te worden gezien als vrijblijvende aanbieding. Alle opgegeven maten en oppervlakten zijn indicatief.

